



Radosť z jazdy



NOVÉ BMW X2.

BMW EFFICIENT DYNAMICS.
NIŽŠIA SPOTREBA. VIAC RADOSTI Z JAZDY.

NOVÉ BMW X2.



INOVÁCIE A TECHNIKA.



18 Dynamika a efektivita
19 Pohon a podvozok



20 Asistenčné systémy vodiča
21 Bezpečnosť



22 Konektivita, informácie a zábava
23 Komfort a funkčnosť

VÝBAVA.



24 Modely a výbava



30 Ďalšia výbava



36 Paleta farieb exteriéru



38 Interiérové farby

DIGITÁLNE OBJAVOVANIE: NOVÁ APLIKÁCIA BMW KATALÓGY.



Viac informácií, viac radosti z jazdy: Nová aplikácia BMW Katalógy vám ponúka úplne nový digitálny a interaktívny BMW zážitok. Stiahnite si aplikáciu BMW Katalógy na váš smartfón alebo tablet a preskúmajte nové perspektívy vášho BMW.



40 Kolesá a pneumatiky



41 Originálne BMW príslušenstvo

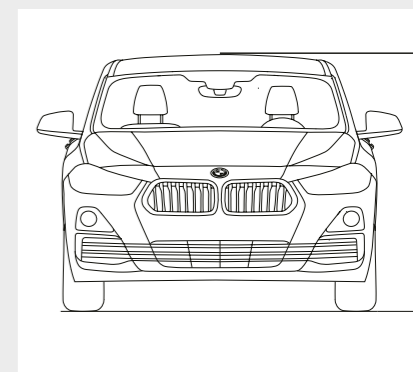

42 Technické údaje



CHCEM TO VŠETKO.

A EŠTE VIAC.

BE THE ONE WHO DARES.



SOM ZÁBAVA NA PRVÝ POHĽAD.

SÚSTREDENÉ PREDNÉ PARTIE NAZNAČUJÚCE POHYB II ÚPLNE NOVÝ A REVOLUČNÝ DIZAJN OBLIČIEK II VEĽKÝ CENTRÁLNY VZDUCHOVÝ VSTUP SO ŠEŠŤUHOLNÍKOVÝM RÁMOM V SPRACOVANÍ FROZEN GREY* II PO JEHO STRANÁCH DVA MARKANTNÉ TROJUHOLNÍKOVÉ VZDUCHOVÉ VSTUPY*

* K dispozícii ako doplnková výbava.



**NEMYSLÍM DODATOČNE,
MYSLÍM DOPREDU.**

BMW CONNECTED DRIVE APLIKÁCIE A SLUŽBY* II OSOBNÝ
ASISTENT MOBILITY BMW CONNECTED** II INTELIGENTNÉ
ASISTENČNÉ SYSTÉMY VODIČA VRÁTANE BALÍKA DRIVING
ASSISTANT PLUS* II BMW HEAD-UP DISPLEJ*

*K dispozícii ako doplnková výbava.

**Doplnková výbava, predpokladaná dostupnosť na Slovensku je od novembra 2018.



TOTO SA VÁM BUDE PÁČIŤ.

ŠPORTOVÁ SILUETA II HOFMEISTER KINK INTEGROVANÝ DO C-STĹPIKA II
EXKLUZÍVNA POZÍCIA LOGA BMW II HRANATÉ LEMOVANIE BLATNÍKOV II BOČNÉ
NÁSTAVCE SO ŠEŠTUHOLNÍKOVÝM VZOROM VO FARBE KAROSÉRIE*

*K dispozícii ako doplnková výbava.



MOJA VÝZVA: SÚBOJ S KONVENCAMI.

NEPREHLIADNUTELNÉ ZADNÉ PARTIE S DIZAJNOM, KTORÝ SI KAŽDÝ ZAPAMĚTÁ II ROBUSTNE TVAROVANÝ M ZADNÝ SPOJLER* II LED ZADNÉ SVETLÁ S DYNAMICKOU KOMBINÁCIU ŠTÝLU BMW X A PRE BMW COUPÉ KLASICKÉHO TVARU L

* K dispozícii ako doplnková výbava.



LIMIT JE MOJÍM ZAČÍATKOM.

VÝKONNÉ A EFEKTÍVNE MOTORY BMW TWIN POWER TURBO II
BMW xDRIVE* S ASISTENTOM ZJAZDU ZO SVAHU II M ŠPORT
PODVOZOK* A M ŠPORT RIADENIE* II VYNIKAJÚCA TRAKCIA II
POZORUHODNÁ AGILITA II PRECÍZNY HANDLING

* K dispozícii ako doplnková výbava.



JA SOM NOVÉ BMW X2.

REVOLUČNÝ DIZAJN, INOVATÍVNA TECHNOLÓGIA A NEODOLATELNÝ ŠTÝL.
NOVÉ BMW X2 IDE VO VŠETKÝCH SMEROCH NOVOU CESTOU, OHROMUJE SVOJÍM
TALENTOM A PONÚKA JAZDNÝ ZÁŽITOK, KTORÝ JE OD HEAD-UP DISPLEJA* AŽ PO
PEDÁL AKCELERÁTORA ČISTÝM NADŠENÍM. ŽIVOT MÔŽE BYŤ EŠTE ZÁBAVNEJŠÍ
– V NOVOM BMW X2.

* K dispozícii ako doplnková výbava.

DYNAMIKA A EFEKTIVITA.

BMW EFFICIENT DYNAMICS.
NIŽŠIA SPOTREBA. VIAC RADOSTI Z JAZDY.

MENEJ PALIVA PRE VIAC SILY.

Viac sily od 3 do 12 valcov. Menej paliva, viac pôžitkov – Motory BMW TwinPower Turbo ponúkajú najvyššiu možnú dynamiku pri najvyššej možnej efektívite, vďaka najmodernejším systémom vstrekovania, variabilného riadenia výkonu a sofistikovaného prepínania turbodúchadlom. Benzínové aj naftové motory BMW EfficientDynamics, s každým počtom valcov, dokážu poskytnúť podstatne agilnejší priebeh výkonu s excelentnými reakciami už od nízkych otáčok, pričom majú zároveň mimoriadne úspornú spotrebu a nízke emisie.

VIAC RADOSTI Z JAZDY, NIŽŠIE EMISIE.

Približne o 33% menej emisií CO₂ od roku 2000: BMW EfficientDynamics je balík technológií, ktorý obsahuje nielen motor a pohon, ale zahŕňa celú koncepciu vozidla, vrátane inteligentného manažmentu energie. Množstvo inovatívnych technológií v štandardnej výbave každého jedného BMW prispieva k neustálemu zvyšovaniu efektivity. Pomocou opatrení na zvýšenie efektivity motorov, elektrifikáciou, metódami odľahčenia konštrukcie a optimalizácie aerodynamiky dosiahlo BMW zníženie emisií CO₂ svojej flotily vozidiel približne o 33%.

NIŽŠIA HMOTNOSŤ PRE VYŠŠIU RÝCHLOSŤ.

Nižšia hmotnosť vďaka inteligentnej odľahčenej konštrukcii. Špeciálna pozornosť, venovaná aj najdrobnejším detailom – inteligentná odľahčená konštrukcia znamená použitie tých správnych materiálov pre každý jeden komponent vozidla. Vďaka extrémne ľahkým high-tech materiálom, ako je napríklad hliník alebo karbón, sleduje BMW EfficientLightweight cieľ minimalizácie hmotnosti vozidla. Výsledkom je vyššia jazdná dynamika, zvýšená jazdná stabilita a viac bezpečnosti aj komfortu.



AERODYNAMIKA

Cielené aerodynamické modifikácie viacerých komponentov vozidla znižujú jeho odpor vzduchu. Aerodynamické optimalizácie prispievajú nielen k zníženiu spotreby, ale zároveň redukovujú hlučnosť v interiéri.

OVĽÁDAČ JAZDNÉHO ZÁŽITKU VRÁTANE ECO PRO REŽIMU

Ovládač jazdného zážitku ponúka vodičovi možnosť voľby medzi štandardným jazdným režimom COMFORT, na efektívitu orientovaným režimom ECO PRO a dynamicky zameraným režimom SPORT. V ECO PRO režime sa charakteristika reakcie motora na akcelerátor, pracovný algoritmus prevodovky Steptronic aj nastavenie klimatizácie a kúrenia optimalizujú s dôrazom na maximálnu možnú efektívitu.

FUNKCIA INTELLIGENT START/STOP

Funkcia Intelligent Start/Stop¹ zvyšuje komfort tým, že automaticky vypína motor iba vtedy, keď sa očakáva zastavenie vozidla na dlhší čas.

V NOVOM BMW X2.

POHON A PODVOZOK.

Inovácie a Technika 18 | 19



NAJLEPŠIE MOTORY NOVÉHO BMW X2.

BMW X2 sDrive20i

Benzínový 4-vaľec BMW TwinPower Turbo s TwinScroll turbodúchadlom, výkon 141 kW (192 k), krútiaci moment 280 Nm
Zrýchlenie 0–100 km/h: 7,7 s
Max. rýchlosť: 227 km/h
Kombinovaná spotreba paliva: 5,5–5,9 l/100km
Kombinované emisie CO₂: 126–134 g/km

BMW X2 xDrive20d

Naftový 4-vaľec BMW TwinPower Turbo s dvojestupňovým prepínaním a variabilnou geometriou turbíny, NOx zásobníkovým katalyzátorom a SCR systémom, výkon 140 kW (190 k), krútiaci moment 400 Nm
Zrýchlenie 0–100km/h: 7,7 s
Max. rýchlosť: 221 km/h
Kombinovaná spotreba paliva: 4,6–4,8 l/100km
Kombinované emisie CO₂: 121–126 g/km

Agilita, vynikajúca presnosť riadenia a pozoruhodný komfort sú typickými jazdnými črtami štandardného podvozka. Základom skvelých jazdných vlastností sú predná náprava s jednokĺbovými závesmi, kompaktná viacprvková zadná náprava so samostatne umiestnenými tlmičmi a pružinami a vysoká tuhosť karosérie. Kinematika náprav, plynové tlmiče a stabilizátory sú výrazne orientované na dynamiku.

Dynamické riadenie tlmičov² so zníženým podvozkom dokáže vodič ovládať pre dosiahnutie kombinácie dynamiky a komfortu s najvyššou možnou bezpečnosťou. Vodič má k dispozícii prednastavené charakteristiky tlmičov voliteľné Ovládačom jazdného zážitku. Okrem štandardného režimu COMFORT je k dispozícii aj režim SPORT.

M Šport podvozok², znížený o 10 mm, charakterizuje športovejšie nastavenie. Okrem kratších pružín je vybavený aj tuhšími tlmičmi. Ich kombinácia zároveň znižuje ťažisko vozidla. Výsledkom je ešte priamejšie riadenie, spolu s redukovaným nakláňaním karosérie a lepšou agilitou.

M Šport riadenie² vrátane systému Servotronic sa postará o priame a agilné reakcie na pokyny volantom pri optimálnej námahe potrebnej na jeho ovládanie. Vozidlo vďaka tomu reaguje presnejšie a poskytuje obzvlášť dynamický pocit z riadenia, predovšetkým na kľukatých cestách. Zároveň sa znižuje námaha pri riadení počas parkovania a manévrovania.

Inteligentný systém pohonu všetkých kolies **BMW xDrive²** plynulo a variabilne rozdeľuje hnaciu silu motora medzi prednú a zadnú nápravu, pre maximálnu trakciu, jazdnú dynamiku a bezpečnosť v každej situácii. Elektronicky riadené prerozdelenie pohonu dokáže už v zárodku eliminovať nedotáčavosť alebo pretáčavosť a zlepšiť tak agilitu aj stabilitu.

8-stupňová prevodovka Steptronic Sport² ponúka mimoriadne dynamické radenie. V automatickom aj manuálnom režime, voliacou pákou aj pádlami na volante.

7-stupňová dvojspojková prevodovka Steptronic Sport² ponúka mimoriadne dynamické radenie, tak automatické ako aj manuálne, voliacou pákou alebo radiacimi pádlami.

¹ K dispozícii iba v kombinácii s navigačným systémom.

² K dispozícii ako doplnková výbava.

Uvedené hodnoty jazdných výkonov, spotreby paliva a emisie CO₂ platia pre vozidlá so štandardnou prevodovkou.

Spotreba paliva a emisie CO₂ závisia od zvoleného rozmeru pneumatík (vyššie hodnoty platia pre modely s pneumatikami z doplnkovej výbavy).

Ďalšie informácie o spotrebe paliva a emisiách CO₂ nájdete v technických údajoch alebo u vášho BMW partnera.

ASISTENČNÉ SYSTÉMY VODIČA.



Balík bezpečnostnej výbavy **Driving Assistant¹** upozorní vodiča na neželané opustenie jazdného pruhu aj na hrozbu kolízie a v prípade núdze automaticky aktivuje brzdy.

Driving Assistant Plus¹ obsahuje nielen prvky balíka Driving Assistant, teda Varovný systém opustenia jazdného pruhu, Kolízne varovanie a Varovanie pred chodcami s funkciou mierneho brzdienia v meste², Asistenta diaľkových svetiel a Speed Limit Info³, ale aj Kamerový systém udržiavania rýchlosti s funkciou Stop & Go² a Asistenta pre hustú premávku. Kamerový systém udržiavania rýchlosti s funkciou Stop & Go udržiava nastavené tempo v rozsahu do 140 km/h, ako aj vzdialenosť od predchádzajúceho vozidla. Funkcia Stop & Go automaticky reguluje rýchlosť jazdy až do úplného zastavenia, zároveň však dokáže aj vozidlo samočinne rozbehnúť, ak nie je zastavenie dlhšie než tri sekundy. Po dlhšej pauze sa vozidlo rozbehne späť na nastavenú rýchlosť stlačením akcelerátora alebo tlačidla RES. Asistent pre jazdu počas zhustenej premávky znižuje zaťaženie vodiča počas monotónnych jazdných situácií, predovšetkým na diaľnici. Pri rýchlosti do 60 km/h systém jednoducho nechá vozidlo „plávať“ spolu s prúdom hustej premávky, čím redukuje stresový charakter situácie. Automaticky udržiava potrebnú vzdialenosť od vozidla pred vami a reguluje vaše tempo až do úplného zastavenia, k čomu pridáva aj aktívnu podporu v riadení – za predpokladu, že vodič nechá aspoň jednu ruku na volante.

Parkovací asistent¹ zjednodušuje pozdĺžne parkovanie. Systém počas jazdy nízkou rýchlosťou okolo zaparkovaných vozidiel premeriava potenciálne voľné miesta. Ak nájde vhodné miesto, Parkovací asistent prevezme riadenie, zatiaľ čo vodičovi ostane ovládanie prevodovky, ako aj práca s akcelerátorom a brzdou.

Plnofarebný **BMW Head-Up displej^{1,4}** premieta pre jazdu relevantné informácie priamo do zorného poľa vodiča a umožní mu lepšie sa sústrediť na riadenie vozidla. Zobrazí informácie ako aktuálnu rýchlosť jazdy, navigačné pokyny, údaje od systému Speed Limit Info s indikáciou zákazu predbiehania, ako aj zoznamy položiek telefónneho adresára či zábavného systému.

Rozšírená funkčnosť prístrojového panela s technológiou Black Panel¹ zahŕňa väčší TFT displej s vysokým rozlíšením, na ktorom sa zobrazujú navigačné pokyny, prevádzkové hlásenia a rozličné informácie o vozidle, napríklad rozhlasové stanice, hudobné tituly alebo kontakty z adresára.

Doplnková Kontrola zjazdu zo svahu (HDC) v modeloch xDrive je systém, ktorý pri aktivácii pomáha zvládať aj veľmi strmé klesania tým, že automaticky reguluje rýchlosť s pomalým tempom bez toho, aby vodič musel brzdiť.

¹ K dispozícii ako doplnková výbava.

² Funkčnosť môže byť obmedzená v tme a hmle.

³ K dispozícii iba v kombinácii s navigačným systémom.

⁴ Zobrazenie BMW Head-Up displeja nemusí byť plne viditeľné pri použití polarizačných slnečných okuliarov. Presný obsah zobrazenia závisí od zvolenej doplnkovej výbavy. Pre použitie displeja je potrebná ďalšia doplnková výbava.

BEZPEČNOSŤ.

■ Štandardná výbava □ Doplnková výbava



■ **Asistent pozornosti** sleduje správanie vodiča, hľadá známky jeho únavy a v prípade potreby mu odporučí prestávku.



□ **BMW Emergency Call** v prípade nehody automaticky nadviaže tiesňový telefonický hovor so strediskom integrovanej záchranej služby 112 - bez nutnosti použiť mobilný telefón.

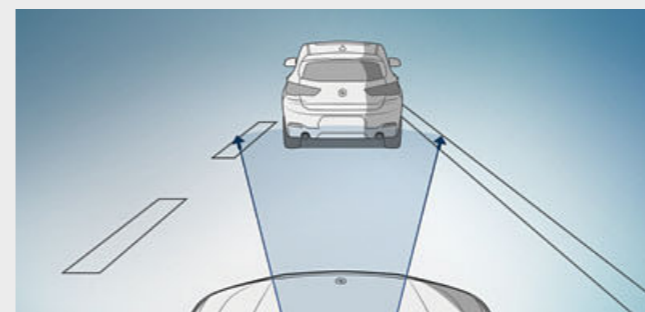

□ **Kolízne varovanie s funkciou mierneho brzdienia v meste²** upozorňuje na potenciálne kritické situácie s cieľom vyhnúť sa nehode. Ak hrozí náraz do vozidla idúceho alebo stojaceho pred vami, systém aktivuje dvojstupňové varovanie a ak je to potrebné, pripraví brzdy do pohotovostného režimu pre okamžitú reakciu. V prípade núdze systém aktivuje brzdy s cieľom výrazne znížiť rýchlosť kolízie.

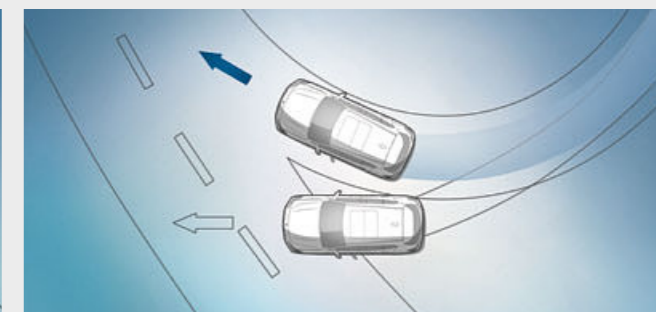

■ **Dynamická kontrola stability (DSC)** neustále vyhodnocuje pohyby vozidla a stabilizuje ho zásahmi do motora a cieľným pribrzdovaním jednotlivých kolies, pri každom odhalení nestabilnej jazdnej situácie. Do funkčného arzenálu DSC patria napríklad aj osušenie brzd za mokra, pohotovostný režim brzd alebo Asistent rozjazdu do svahu, ktorý krátko podrží vozidlo na mieste a zabráni tým jeho cúvnutiu.

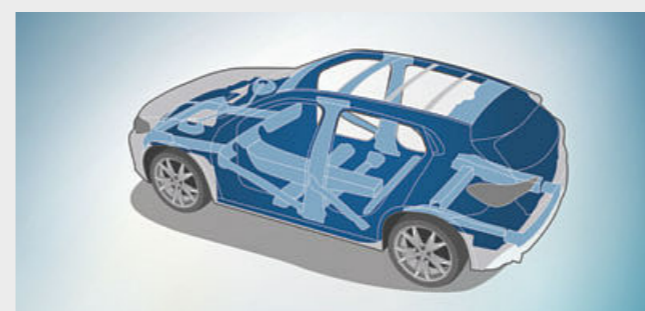

■ **Karoséria s nízkou hmotnosťou**, pritom však s extrémne vysokou torznou tuhosťou, poskytuje základ pre športovú jazdnú dynamiku, presné riadenie a agilitu. Zároveň je bázou všestranne vysokej ochrany posádky na palube.

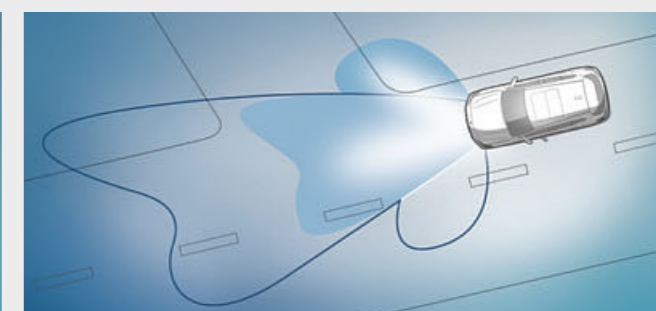

□ **LED predné svetlomety** s odbočovacími svetlami disponujú efektívnou technológiou bi-LED pre tmené aj diaľkové svetlá. Osvetlenie vozovky je takmer ako vo dne.

¹ K dispozícii ako doplnková výbava.

² Funkčnosť môže byť obmedzená v tme a hmle.

³ K dispozícii iba v kombinácii s navigačným systémom.

⁴ Zobrazenie BMW Head-Up displeja nemusí byť plne viditeľné pri použití polarizačných slnečných okuliarov. Presný obsah zobrazenia závisí od zvolenej doplnkovej výbavy. Pre použitie displeja je potrebná ďalšia doplnková výbava.

KONEKTIVITA A INFOTAINMENT.

BMW ConnectedDrive Spojenie s technológiou zajtrajška.

UŽ VYŠE 40 ROKOV KONEKTIVITY.

Koncentrácia na budúcnosť – od samého začiatku. Už v 70. rokoch minulého storočia tvorilo BMW pokrok v oblasti prepojenej mobility. Ďalší mílnik digitálnej budúcnosti prišiel v roku 1999: vozidlá so vstavanými SIM kartami. Nasledovali prvé online služby, Google služby a inovatívne zobrazovacie prvky, ako napríklad BMW Head-Up displej. V priebehu tohto procesu boli vždy stredobodom pozornosti záujmy zákazníka. BMW ako prvý výrobca prémiových automobilov umožnil na vybraných trhoch flexibilné objednávanie a platenie služieb cez obchod BMW ConnectedDrive Store⁴, z vozidla aj z domáceho počítača. S uvedením BMW Connected⁴ a technológie Open Mobility Cloud absolvuje BMW ďalší rozhodný krok do budúcnosti mobility.

VIAC NEŽ 40 SLUŽIEB A APLIKÁCIÍ V OBCHODE BMW CONNECTED DRIVE STORE⁴.

Výbava ConnectedDrive Services predstavuje základ pre využitie inteligentných funkcií BMW ConnectedDrive, ako aj pre integráciu vybraných smartfónových aplikácií. Táto výbava zároveň poskytuje prístup do obchodu BMW ConnectedDrive Store, v ktorom si jednoducho môžete objednať alebo rozšíriť rozličné služby a aplikácie, podľa vašich individuálnych požiadaviek – napríklad Concierge Service⁴ alebo Online Entertainment⁴, ktoré premenia každú jazdu na komfortný a zábavný zážitok.

NONSTOP KONTAKT VĎAKA BMW CONNECTED⁴.

Aké by to bolo, keby ste už nikdy nemeškali? Čo keby vaše BMW už vopred vedelo preferovaný cieľ cesty? Ako by sa vám páčila spoľahlivá navigácia, funkčná vo vozidle, ale aj mimo neho? BMW Connected vám poskytne tie správne informácie, v správnom čase a na správnom mieste. BMW Connected je asistent osobnej mobility, ktorý sprostredkuje každodennú mobilitu a pomáha vám dosiahnuť ciele ciest včas a bez stresu. Prostredníctvom aplikácie BMW Connected sú kedykoľvek k dispozícii informácie relevantné pre mobilitu, napríklad odporúčania optimálnych časov odjazdu, cez smartfón alebo hodinky smartwatch, s možnosťou prenesenia priamo do vozidla.



BMW Connected+

BMW Connected+^{1,2,4} poskytuje ešte rozsiahlejšiu mieru integrácie aplikácie BMW Connected⁴ do vášho BMW. K dispozícii máte priamu konektivitu medzi všetkými styčnými bodmi BMW Connected a vašim BMW, čím získavate výhody vysoko individualizovaných služieb podporovaných platformou BMW Open Mobility Cloud.

WiFi HOTSPOT

Táto výbava obsahuje vstavaný WiFi hotspot^{1,3,4} s LTE štandardom, ktorý umožní platené pripojenie na internet. Vozidlo sa pripojí pomocou vstavanej SIM karty pri uzatvorení spoplatnenej služby s mobilným operátorom.

CONCIERGE SERVICE

Doplnková výbava Concierge Service^{1,2,4} spojí vodiča s telefonickým centrom BMW, na povel tlačidla. Operátor dokáže nájsť konkrétnu reštauráciu, najbližší bankomat alebo pohotovostnú lekáreň a odoslať ich adresu priamo do navigačného systému vášho BMW.

V NOVOM BMW X2.

KOMFORT A FUNKČNOSŤ.

Inovácie a Technika 22 | 23



Automatická klimatizácia¹ s 2-zónovou reguláciou umožňuje samostatné nastavovanie teploty a rýchlosti prúdenia vzduchu pre vodiča a predného spolujazdca. Obsahuje tiež automatickú recirkuláciu vzduchu (AAR), mikrofilter s aktívnym uhlím, ako aj kondenzačný a solárny senzor.

Navigačný systém Plus¹ obsahuje BMW Head-Up displej, ovládač iDrive Touch Controller, integrovaný 8,8-palcový dotykový displej a prístrojový panel s 5,7-palcovým TFT displejom s vysokým rozlíšením. Práca so systémom je intuitívna, pomocou ovládača iDrive Touch Controller, tlačidlami priamej voľby menu, ôsmimi funkčnými predvoľbami, hlasovým ovládaním alebo dotykovou obrazovkou s interaktívnymi oknami.

Komunikačný a informačný systém „Médiá“, intuitívne ovládaný vodičom cez displej systému iDrive, multifunkčným volantom alebo ovládačom iDrive, mu umožňuje využitie funkcií rádia, hands-free systému a audio streaming cez Bluetooth alebo USB port.

Priechodný batožinový systém obsahuje zadné operadlo, flexibilne delené a sklopné v pomere 40:20:40. Napríklad umožňuje vzhľadom komfortné sedenie dvom osobám a zároveň aj prepravu dlhších predmetov, ako sú tašky na lyže alebo snowboardy. Stredová zadná laktová opierka obsahuje dva držiaky na nápoje.

Príprava pre zadný držiak¹ v kombinácii so špeciálnou hlavou umožňuje jednoduchú montáž nosiča na bicykle z Originálneho BMW príslušenstva. Táto výbava obsahuje natáčací elektrický konektor na pripojenie samostatných zadných svetiel, ako aj jednotku, na ktorú sa upevní samotný nosič bicyklov.

¹ K dispozícii ako doplnková výbava.

² Pre využitie je potrebná výbava BMW ConnectedDrive Services.

³ WiFi hotspot umožňuje vo vozidle využitie internetu s maximálnym LTE štandardom.

⁴ Využitie je spoplatnené.

⁴ Predpokladaná dostupnosť na Slovensku je od novembra 2018.

ZÁKLADNÁ VÝBAVA.

Výbava 24 | 25

Objavte viac pomocou aplikácie BMW Katalógy. Teraz k dispozícii pre váš smartfón aj tablet.

■ Štandardná výbava □ Doplnková výbava



■ V novom BMW X2 sa kombinuje pre BMW typická orientácia na vodiča s dynamickými líniami povrchu a kontrastným alebo ozdobným prešívaním na palubnej doske s cieľom vytvoriť exkluzívne prostredie s prioritou vodičského zážitku. Funkčné ovládacie prvky sú matné čierne, ovládanie audio systému a klimatizácie, ako aj stredová konzola, sú vysokolesklé čierne, tu na zobrazení kombinované s interiérovými lištami Oxide Silver Dark matnými a ozdobnými lištami vysokolesklými čiernymi.



■ Zvýšená pozícia sedenia ponúka výborný výhľad aj prehľad pre optimálnu kontrolu nad vozidlom a situáciou. Štandardné sedadlá, tu zobrazené so štandardným látkovým čalúnením Grid Anthracite, poskytujú optimálnu oporu a komfort vďaka viacerým možnostiam nastavovania.

Vybraný rozsah štandardnej výbavy:

- 17-palcové disky z ľahkej zliatiny V-spoke style 560
- Štandardné sedadlá, predné s nastavovaním pozdĺžnej pozície, výšky a sklonu, čalúnené látkou Grid, k dispozícii sú aj ďalšie čalúnenia
- Klimatizácia
- Balík so zväčšeným počtom odkladacích priestorov vrátane nakladacieho práhu z nehrdzavejúcej ocele
- Balík Media so 6,5-palcovým displejom a ovládačom BMW iDrive, hlasové ovládanie, Bluetooth konektivita vrátane audio streamingu pre kompatibilné smartfóny, USB rozhranie
- Halogénové predné svetlomety s dennými svetlami v LED technológii, zadné a brzdové svetlá v LED technológii
- Hmlivé svetlomety
- Ovládač jazdného zážitku
- Performance Control
- Servotronic
- Kožený volant
- Elektromechanická parkovacia brzda
- Dažďový senzor s automatickou aktiváciou predných svetlometov
- Vyhrievané vonkajšie zrkadlá a trysky ostrekovačov
- Zadné operadlo delené a sklopné v pomere 40:20:40, dva nastaviteľné uhly sklonu, lakťová opierka, dva držiaky nápojov

- Batožinový priestor so skladacím krytom, odkladací priestor so sieťou a popruhom, 12 V zásuvky v stredovej konzole vpredu aj vzadu a v batožinovom priestore
- 6 reproduktorov, 100 W
- 8 funkčných predvolieb
- Odkladací priestor a držiak nápojov v stredovej konzole vpredu s krytom
- Výklopny odkladací priestor v palubnej doske na strane vodiča
- Prístrojová doska s technológiou Black Panel



■ 17-palcové disky z ľahkej zliatiny V-spoke style 560 Reflex Silver, 7,5J x 17, pneumatiky 225/55 R17.



□ 19-palcové disky z ľahkej zliatiny Y-spoke style 511 Orbit Grey, leštené, 8J x 19, pneumatiky 225/45 R19 s núdzovým dojazdom.

MODEL M ŠPORT.

Výbava 26 | 27

Objavte viac pomocou aplikácie BMW Katalógy. Teraz k dispozícii pre váš smartfón aj tablet.

powered by 

■ Štandardná výbava □ Doplnková výbava



■ Interiér je horizontálne vizuálne rozšírený priebežnými obkladovými lištami a bohato dimenzovanými ozdobnými prvkami. M kožený volant s trojramenným dizajnom, špecifickým pre BMW M, sedí dokonalo v rukách vďaka vencu s koženým potahom Walknappa a tvarovanými opierkami na palce. Dynamický vzhľad kabíny zvyrazňujú aj interiérové lišty Aluminium Hexagon s matnými modrými ozdobnými lištami.



□ Štandardné športové sedadlá so špecifickým dizajnom poskytujú ešte výraznejšiu oporu a komfort vďaka zvýšeným bočným sedákov aj operadiel, spolu s rozšírenými možnosťami nastavenia, napríklad pre hĺbku sedáka a šírku operadla. Sedadlá čalúnené doplnkovou kožou Dakota Black s perforáciou a modrým zvýraznením sú dokonalo zladené s interiérovými lištami a podčiarkujú športovú atmosféru.

Model M Šport – výbava exteriéru:

- M aerodynamický balík vrátane predného nástavca s vložkou v metalíze Dark Shadow so špeciálnymi vstupmi, bočných nástavcov vo farbe karosérie s vložkami v metalíze Dark Shadow, lemov blatníkov a vonkajších krytov dverí vo farbe karosérie a zadného nástavca s vložkou v metalíze Dark Shadow
- 19-palcové M disky z ľahkej zliatiny Double-spoke style 715 M s pneumatikami s nůdzovým dojazdom, alternatívne 20-palcové M disky z ľahkej zliatiny Double-spoke style 716 M s pneumatikami s nůdzovým dojazdom
- Znížený M Šport podvozok, alternatívne Dynamické riadenie tlmičov so zníženým podvozkom alebo štandardný podvozok
- BMW Individual prvky Shadow Line vysokolesklé, alternatívne BMW Individual prvky Exterior Line v matne leštenom hliníkovom spracovaní
- M označenie na bokoch
- Exkluzívny metalický lak Misano Blue; k dispozícii sú aj ďalšie farby
- M zadný spojler

Model M Šport – výbava interiéru:

- M prahové lišty vpredu, M opierka pre nohu vodiča
- Športové predné sedadlá čalúnené kombináciou látky Micro Hexagon/Alcantara s exkluzívnym M dizajnom, alternatívne čalúnené kombináciou látky Micro Hexagon/Alcantara so žltým zvýraznením alebo kožou Dakota Black s perforáciou a modrým zvýraznením; k dispozícii sú aj ďalšie čalúnenia
- M kožený volant
- BMW Individual strop Anthracite
- Interiérové lišty Aluminium Hexagon s matnými modrými ozdobnými lištami, alternatívne interiérové lišty Aluminium Hexagon Anthracite alebo Aluminium Hexagon s ozdobnými lištami Pearl Chrome; k dispozícii sú aj ďalšie lišty
- Skrátaná radiaca páka s označením M¹
- Exkluzívne LED svetelné pásy v obkladoch dverí
- Kľúč od vozidla s exkluzívnym označením M



■ 19-palcové M disky z ľahkej zliatiny Double-spoke style 715 M Orbit Grey, leštené, 8J x 19, pneumatiky 225/45 R19 s nůdzovým dojazdom.



□ 20-palcové M disky z ľahkej zliatiny Double-spoke style 716 M Jet Black, leštené, 8J x 20, pneumatiky 225/40 R20 s nůdzovým dojazdom.

¹ K dispozícii iba v kombinácii s manuálnou prevodovkou.

MODEL M ŠPORT X.

Výbava 28 | 29

Objavte viac pomocou aplikácie BMW Katalógy. Teraz k dispozícii pre váš smartfón aj tablet.

powered by 

■ Štandardná výbava □ Doplnková výbava



■ Špeciálne kontrastné prešívanie na palubnej doske a stredovej konzole je farebne zladené s kontrastným prešívaním na sedadlách a s lemovaním na koberčkoch, pre zvýraznenie dynamickkej orientácie kokpitu. Interiérové lišty Aluminium Hexagon Anthracite s ozdobnými lištami Pearl Chrome a M opierkou pre nohu vodiča, ako aj M koženým volantom s vencom pre pevné uchopenie, sú ďalšími športovými detailmi.

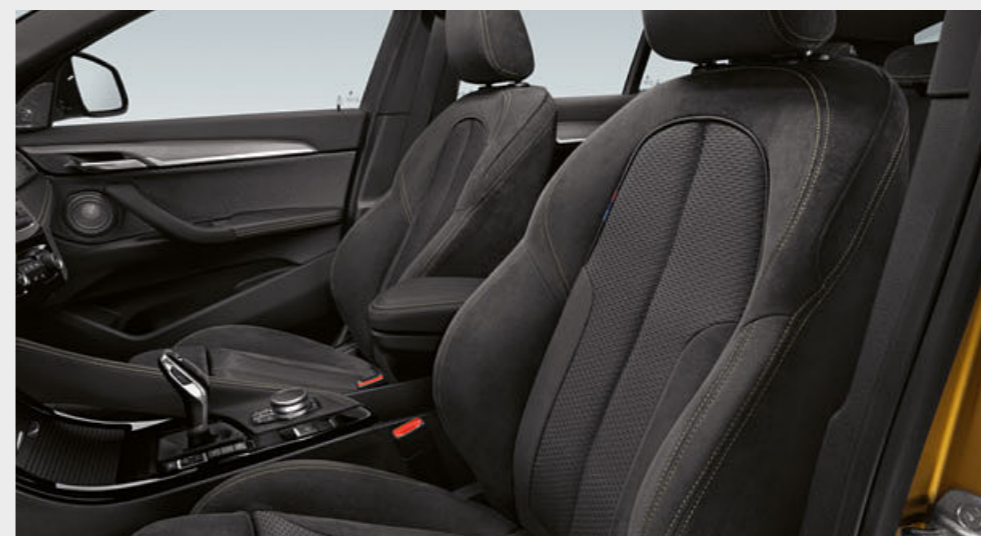

■ Štandardné športové sedadlá čalúnené kombináciou látky Micro Hexagon/Alcantara Anthracite so žltým zvýraznením sú dokonalo zladené s doplnkovým exteriérovým metalickým lakov Galvanic Gold a aj v spojení s ďalšími vonkajšími farbami podporujú športovú štylistiku.

Model M Šport X – výbava exteriéru:

- M Šport X exteriérový balík vrátane predného nástavca s vložkou v metalíze Frozen Grey so špeciálnymi vstupmi, bočných nástavcov v metalíze Frozen Grey s vložkami vo farbe karosérie, lemov blatníkov, vonkajších krytov dverí a zadného difúzora s vložkou difúzora v metalíze Frozen Grey
- 19-palcové M disky z ľahkej zliatiny Y-spoke style 722 M s pneumatikami s núdzovým dojazdom, alternatívne 20-palcové M disky z ľahkej zliatiny Double-spoke style 717 M s pneumatikami s núdzovým dojazdom
- Znížený M Šport podvozok, alternatívne Dynamické riadenie tlmičov so zníženým podvozkom alebo štandardný podvozok
- BMW Individual prvky Shadow Line vysokolesklé, alternatívne BMW Individual prvky Exterior Line v matne leštenom hliníkovom spracovaní
- M označenie na bokoch
- Exkluzívny metalický lak Misano Blue; k dispozícii sú aj ďalšie farby
- M zadný spojler

Model M Šport X – výbava interiéru:

- M prahové lišty vpredu a M opierka pre nohu vodiča
- Športové predné sedadlá čalúnené kombináciou látky Micro Hexagon/Alcantara s exkluzívnym M dizajnom a žltým zvýraznením, alternatívne čalúnené kombináciou látky Micro Hexagon/Alcantara alebo kožou Dakota Black s perforáciou a modrým zvýraznením; k dispozícii sú aj ďalšie čalúnenia
- M kožený volant
- BMW Individual strop Anthracite
- Interiérové lišty Aluminium Hexagon Anthracite, alternatívne interiérové lišty Aluminium Hexagon s matným modrým zvýraznením alebo Aluminium Hexagon s ozdobnými lištami Pearl Chrome; k dispozícii sú aj ďalšie lišty
- Skrátenej radiaca páka s označením M¹
- Exkluzívne LED svetelné pásy v obkladoch dverí
- Kľúč od vozidla s exkluzívnym označením M



■ 19-palcové M disky z ľahkej zliatiny Y-spoke style 722 M Orbit Grey, leštené, 8J x 19, pneumatiky 225/45 R19 s núdzovým dojazdom.



□ 20-palcové M disky z ľahkej zliatiny Double-spoke style 717 M Orbit Grey, matné/leštené, 8J x 20, pneumatiky 225/40 R20 s núdzovým dojazdom.

¹ K dispozícii iba v kombinácii s manuálnou prevodovkou.

Objavte viac pomocou aplikácie BMW Katalógy. Teraz k dispozícii pre váš smartfón aj tablet.

■ Standardná výbava □ Doplnková výbava



□ LED predné svetlomety s odbočovacimi svetlami disponujú efektívnou technológiou bi-LED pre tlmené aj diaľkové svetlá. Osvetlenie vozovky je takmer ako vo dne.

□ Svetlo, generované LED hmlovými svetlometmi, je veľmi podobné dennému a umožňuje vodičovi lepšie vidieť, teda bezpečnejšie jazdiť, v nepriaznivom počasí.



□ M zadný spojler zvýrazní športovú siluetu vozidla a redukuje neželaný vztlak. Vytváraním prítlaku na zadnej náprave zvyšuje smerovú stabilitu jazdy.



■ BMW obličky s ôsmimi vertikálnymi lištami vo vysokolesklom čiernom spracovaní a rámom vo vysokolesklom chrómovanom spracovaní.

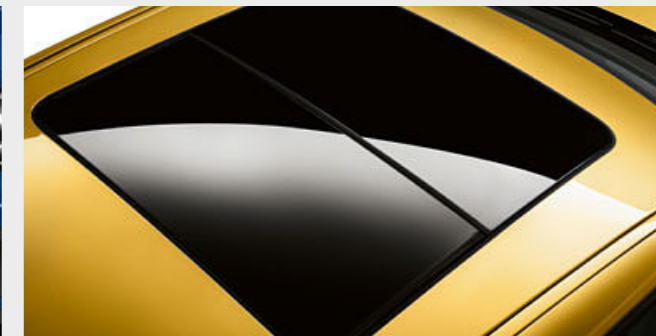

□ Keď je panoramatická sklenená strecha otvorená, interiér sa naplní čerstvým vzduchom. Keď je zatvorená, zalieva kabínu denným svetlom pre príjemnú atmosféru. Otvára a zatvára sa plne automaticky na povel tlačidla, ako aj diaľkovým ovládaním v kľúčí a je vybavená funkciou nadvihnutia, odsunutia, slnečnou roletou a veterným deflektorom.



■ Predné svetlomety s halogénovou technológiou obsahujú integrované denné svetlá s LED technológiou a majú manuálnu reguláciu dosahu.



■ Dvojdielne zadné svetlá, vrátane brzdových svetiel, využívajú technológiu LED a sú vybavené funkciou dynamických brzdových svetiel.

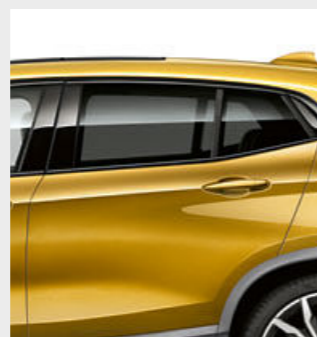

□ Strmavené zadné sklo a zadné bočné okná sú vybavené tónovaním, ktoré zmierni prehrievanie interiéru.



□ Namiesto farby karosérie sú kryty vonkajších zrkadiel lakované vysokolesklou čiernou farbou. Zvýrazňujú športový vzhľad vozidla a dodávajú mu viac individuality.



□ BMW Individual pozdĺžne strešné nosiče Shadow Line sú prémiovo kvalitným základom pre multifunkčný strešný nosič BMW.



□ Pozdĺžne strešné nosiče v spracovaní matne leštený hliník sú základom pre multifunkčný strešný nosič BMW.



□ Komfortný vstup¹ umožní otvoriť predné dvere vozidla, vrátane batožinového priestoru, bez aktívneho použitia kľúča.

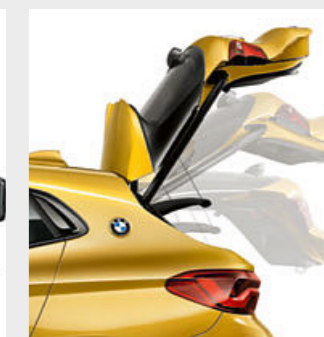

□ Automatické ovládanie otvára a zatvára dvere batožinového priestoru elektricky. Stačí stlačiť tlačidlo.



□ BMW Individual lesklé čierne lišty Shadow Line tvoria súbor množstva detailov dizajnu a výbavy vo vysokolesklom čiernom spracovaní, čím vozidlo získava elegantne športový charakter. Patria k nim lemovanie bočných okien, kryty pontónov dverí, kryty B-stĺpikov, ako aj detaily na C-stĺpikoch a vonkajších zrkadlách.



□ BMW Individual vonkajšie lišty v spracovaní matne leštený hliník prinášajú elegantné akcenty na lemovaní okien, krytoch pontónov dverí a výduchoch Air Breather. Spolu so strešnými lištami vo farbe karosérie má vysokolesklé čierne spracovanie aj množstvo ďalších povrchov, napríklad rámy, základne a trojuholníky vonkajších zrkadiel.



■ Dobre viditeľná jednoduchá okrúhla koncovka výfuku s priemerom 90 mm sa nachádza na ľavej aj pravej strane. Povrchová úprava koncovky je vysokolesklá chrómovaná.



□ Ostrekovače predných svetlometov automaticky očistia svetlá keď vodič zapne ostrekovače čelného skla a zároveň sú zapnuté predné svetlomety.



□ Keď sa nepoužíva, odnímateľná hlava ťažného zariadenia nemá negatívny vplyv na športový dizajn zadnej časti vozidla.

¹ Bezdotykové otváranie a zatváranie dverí batožinového priestoru je k dispozícii iba v kombinácii s výbavou Automatické ovládanie dverí batožinového priestoru.

Objavte viac pomocou aplikácie BMW Katalógy. Teraz k dispozícii pre váš smartfón aj tablet.

■ Štandardná výbava □ Doplnková výbava



■ Kontrastné prešívania na stredovej konzole a palubnej doske so všetkými verziami čalúnenia. Kontrastné aj dekoratívne prešívania je vždy dokonalo farebne zladené s interiérom.



□ Športové predné sedadlá majú vysoké bočné konzoly, ktoré poskytujú optimálnu bočnú oporu tela vodiča a predného spolujazdca, dokonca aj pri dynamickej jazde v zákrutách. Na rozdiel od štandardných sedadiel sa dá samostatne nastavovať aj hĺbka sedákov, šírka operadla a opierka stehien. Dynamický dizajn je optimálnym doplnkom športových schopností vozidla.



□ Balík osvetlenia dokáže pomocou rozličných LED svetiel zabezpečiť interiéru atmosféru vysokej kvality. Pre vodiča je pri nastupovaní pripravené pozoruhodné privítanie exteriérovým LED osvetlením. Ambientné osvetlenie naplní interiér štýlovou kombináciou priamych a nepriamych svetelných zdrojov.



■ Balík so zväčšeným počtom odkladacích priestorov ponúka množstvo úložných možností v interiéri aj batožinovom priestore. Obsahuje zadnú stredovú laktovú opierku s dvoma držiakmi nápojov, odkladací priestor so sieťou na pravej strane batožinového priestoru a sieťky na zadnej strane predných operadiel. 12V zásuvky v stredovej konzole vzadu a v batožinovom priestore ponúkajú ďalšie možnosti pripojenia rozličných elektrických zariadení.



□ M kožený volant s multifunkčnými tlačidlami, vencom potiahnutým kožou Walknappa Black a tvarovanými opierkami na palce.



□ Športový volant potiahnutý kožou vo farbe Black má hrubý veniec a tvarované opierky na palce pre výnimočne pevné a príjemné uchopenie.



□ Vyhrievanie predných sedadiel zohreje celý povrch sedáka aj operadla.



□ Elektrické nastavovanie umožňuje uložiť preferovanú pozíciu sedadla a vonkajších zrkadiel do pamäte.



□ Harman Kardon Surround Sound systém s dvanástimi reproduktormi bol optimalizovaný pre zvukové prostredie interiéru vozidla s cieľom zaručiť výnimočný akustický zážitok. Výkonné vysokotónové aj hlbokotónové reproduktory vytvárajú mohutný a dynamický zvuk. Elegantné hliníkové kryty reproduktorov s nápismi „Harman/Kardon“ generujú prvotriedny vizuálny dojem.



□ HiFi systém s výkonom zosilňovača 205 W a počtom sedem reproduktorov rovnomerne naplní zvukom interiér vozidla.



□ Automatická klimatizácia s 2-zónovou reguláciou teploty obsahuje automatickú recirkuláciu vzduchu (AAR), mikrofilter s aktívnym uhlím, ako aj kondenzačný a solárny senzor.

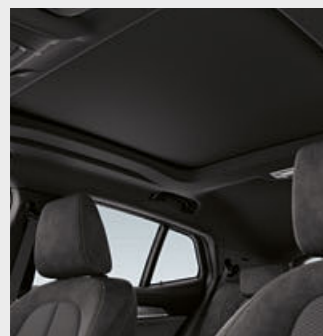

□ BMW Individual strop Anthracite a čierne komponenty prídávajú interiéru elegantný vzhľad.



□ 8-stupňová prevodovka Steptronic Sport ponúka mimoriadne dynamické radenie. V automatickom aj manuálnom režime, voliacou pákou aj pádlami na volante.



□ Bedrové opierky v sedadlách vodiča a predného spolujazdca je možné nastavovať zvislo aj vodorovne, pre dosiahnutie ortopedicky optimálnej pozície sedenia.



■ Priechodný batožinový systém obsahuje zadné operadlo, flexibilne delené a sklopné v pomere 40:20:40.

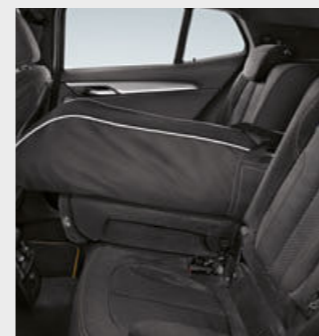

□ Taška na lyže a snowboardy umožní ich bezpečnú a čistú prepravu.

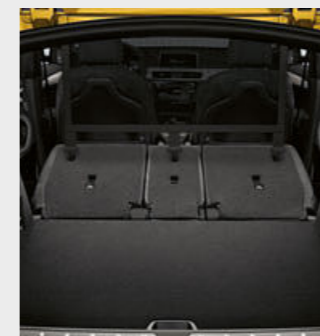

□ Oddelujúca sieť, s možnosťou montáže za prvý aj druhý rad sedadiel, bráni batožine preniknúť do priestoru pre posádku.



■ Rozličné odkladacie možnosti zvyšujú komfort a pomáhajú udržať v interiéri poriadok.



□ Vnútoré zrkadlo a vonkajšie zrkadlo na strane vodiča s funkciou automatického stmavovania, vrátane sklápania vonkajších zrkadiel a automatickej parkovacej funkcie pre vonkajšie zrkadlo na strane spolujazdca.

Objavte viac pomocou aplikácie BMW Katalógy. Teraz k dispozícii pre váš smartfón aj tablet.

■ Štandardná výbava □ Doplnková výbava



□ Navigačný systém Plus¹ obsahuje BMW Head-Up displej, ovládač iDrive Touch Controller, integrovaný 8,8-palcový dotykový displej a prístrojový panel s 5,7-palcovým TFT displejom s vysokým rozlíšením. Práca so systémom je intuitívna, pomocou ovládača iDrive Touch Controller, tlačidlami priamej voľby menu, ôsmimi funkčnými predvoľbami, hlasovým ovládaním alebo dotykovou obrazovkou s interaktívnymi oknami.

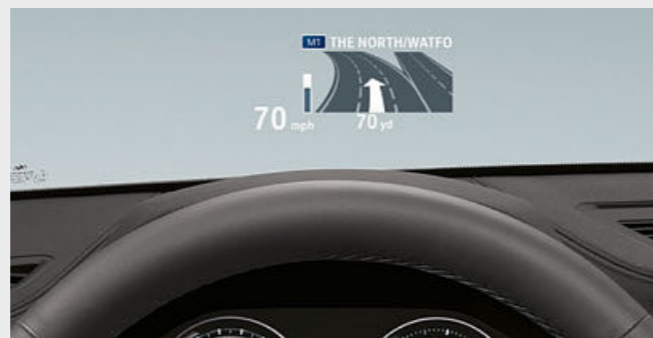

□ Plnofarebný BMW Head-Up displej² premieta pre jazdu relevantné informácie priamo do zorného poľa vodiča a umožní mu lepšie sa sústrediť na riadenie vozidla. Zobrazí informácie ako aktuálnu rýchlosť jazdy, navigačné pokyny, údaje od systému Speed Limit Info s indikáciou zákazu predbiehania, ako aj zoznamy položiek telefónneho adresára či zábavného systému.

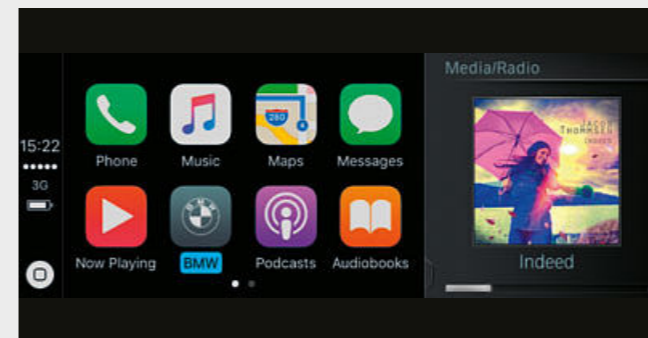

□ Príprava pre Apple CarPlay^{6,7,9,11} podporuje komfortné využitie vybraných funkcií zariadenia iPhone[®] cez užívateľské rozhranie vozidla.



□ Funkcia „Zdieľať naživo status jazdy“^{7,11} vám umožní bezpečne spoza volantu informovať rodinu a priateľov o vašej aktuálnej pozícii a čase príjazdu. Prijemca dostane odkaz na webovú stránku, ktorá zobrazí aktuálnu polohu a cieľ cesty vozidla na mape.



■ Komunikačný a informačný systém „Médiá“ umožňuje využitie funkcií rádia, telefónu a audio streamingu.



□ Mobilná kompatibilita vrátane bezdrôtového nabíjania ponúka komplexný balík telefonickej výbavy s Bluetooth konektivitou³.



□ Rozšírená funkčnosť prístrojového panela⁴ s technológiou Black Panel zahŕňa väčší TFT displej s vysokým rozlíšením, na ktorom sa zobrazujú navigačné pokyny, prevádzkové hlásenia a rozličné informácie o vozidle, napríklad rozhlasové stanice, hudobné tituly alebo kontakty z adresára.



□ Balík bezpečnostnej výbavy Driving Assistant⁸ upozorní vodiča na neželané opustenie jazdného pruhu aj na hrozbu kolízie a v prípade núdze automaticky aktivuje brzdy.

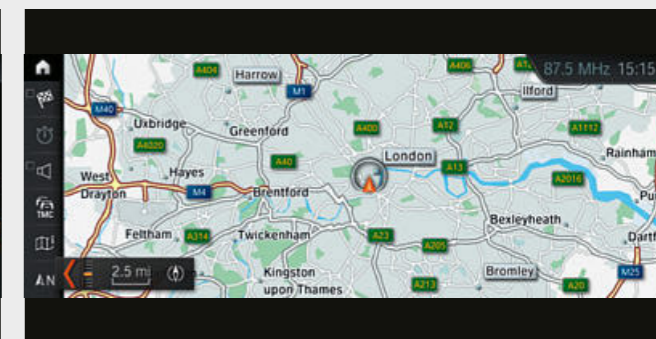

□ Real Time Traffic Information^{7,9,11} poskytne takmer v reálnom čase informácie o premávke na diaľniciach, hlavných aj vedľajších vidieckych cestách a na množstve mestských trás.

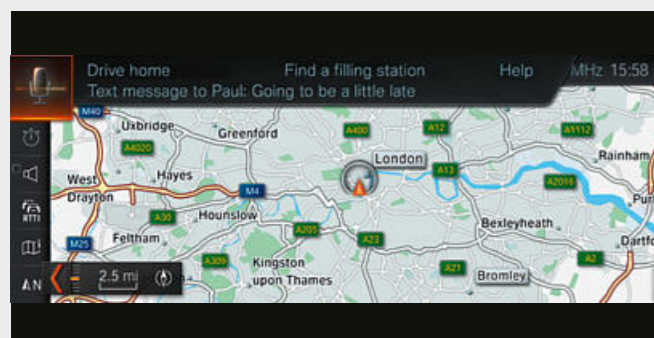

□ Inteligentný hlasový asistent⁵ rozozná prirodzenú reč vo svetových jazykoch a optimalizuje mieru identifikácie pre množstvo individuálnych aj situačných variácií pomocou externého spracovania hlasu⁵. Rozumie aj jazykovým variáciám ako sú dialekty a žargón. To umožňuje dosiahnuť podstatne lepšie výsledky napríklad pri diktovaní sms správ alebo e-mailov.

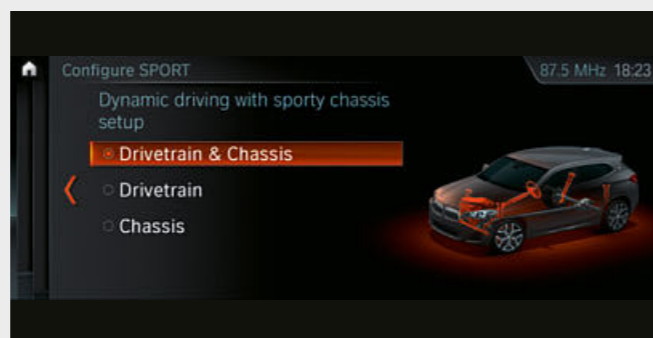

□ Dynamické riadenie tmičov so zníženým podvozkom dokáže vodiča ovládať pre dosiahnutie kombinácie dynamiky a komfortu s najvyššou možnou bezpečnosťou. Vodič má k dispozícii prednastavené charakteristiky tmičov voľiteľné Ovládačom jazdného zážitku. Okrem štandardného režimu COMFORT je k dispozícii aj režim SPORT.

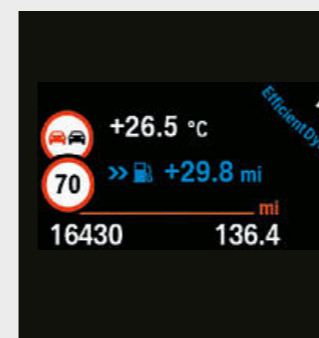

□ Inteligentný systém Speed Limit Info¹⁰ zisťuje rýchlostné limity pomocou kamery a porovnáva tieto informácie s údajmi v navigačnom systéme, pre stanovenie aktuálne platných obmedzení.



□ Driving Assistant Plus⁹ ponúka varovné a kolízne bezpečnostné funkcie, Kamery systému udržiavania rýchlosti a Asistenta pre hustú premávku.

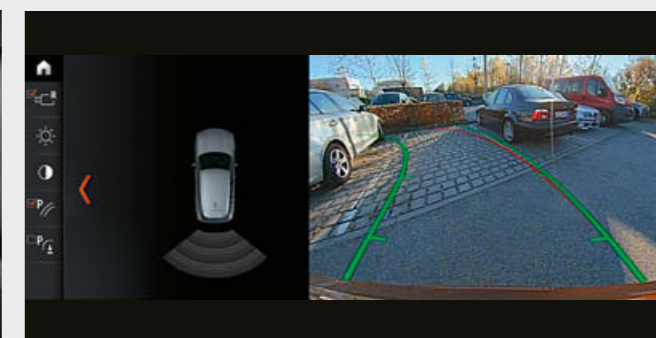

□ Cúvacia kamera uľahčuje orientáciu pri parkovaní a manévrovaní so späťkou do rýchlosti jazdy 15 km/h. Zobrazuje oblasť za vozidlom na displeji systému iDrive. Interaktívne vodiace čiary pre naznačenie vzdialenosti a priemeru otáčania vozidla pomáhajú vodičovi pri manévrovaní. Prekážky sú vyznačené farebne.

¹ V rámci funkcií BMW ConnectedDrive dokáže systém v niektorých európskych krajinách vykonávať automatickú aktualizáciu máp počas obdobia troch rokov, s frekvenciou až štyrikrát do roka.

² Zobrazenie BMW Head-Up displeja nemusí byť plne viditeľné pri použití polarizačných slnečných okuliarov. Presný obsah zobrazenia závisí od zvolenej doplnkovej výbavy. Pre použitie displeja je potrebná ďalšia doplnková výbava.

³ Podporuje indukčné nabíjanie pre mobilné telefóny, kompatibilné so štandardom Qi. Pre vybrané telefóny, ktoré nepodporujú štandard Qi, sú k dispozícii špeciálne nabíjacie puzdrá, v ponuke Originálneho BMW príslušenstva.

⁴ Súčasť navigačného systému BMW.

⁵ Externé rozoznávanie hlasu ako funkčné rozšírenie sa dá objednať v obchode ConnectedDrive Store.

⁶ Kompatibilita a podporované funkcie Apple CarPlay[®] závisia od modelového roka a softvéru, inštalovaného na zariadení iPhone[®]. Pri každom použití Prípravy pre Apple CarPlay[®] sa na užívateľov iPhone odosielajú vybrané údaje o vozidle. Za ďalšie spracovanie údajov je zodpovedný výrobca mobilného telefónu.

⁷ Dostupné iba v kombinácii s výbavou ConnectedDrive Services.

⁸ Funkčnosť môže byť obmedzená v tme a hmle.

⁹ K dispozícii iba v kombinácii s navigačným systémom.

¹⁰ Súčasť navigačného systému Professional.

¹¹ Predpokladaná dostupnosť na Slovensku je od novembra 2018.

PALETA FARIEB EXTERIÉRU.

Výbava 36 | 37

Objavte viac pomocou aplikácie BMW Katalógy. Teraz k dispozícii pre váš smartfón aj tablet.

■ Štandardná výbava □ Doplnková výbava

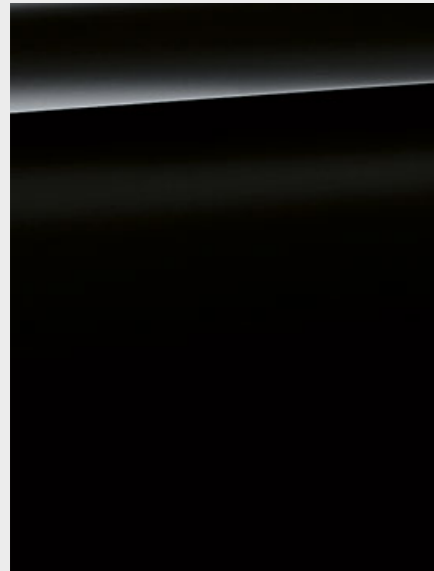

■ **Uni lak 668 Black**



□ **Uni lak 300 Alpine White**¹



□ **Metaliza 475 Black Sapphire**²



□ **Metaliza A96 Mineral White**



□ **Metaliza A83 Glacier Silver**

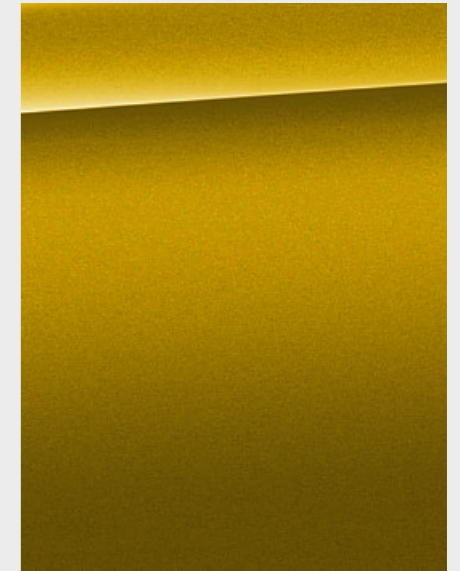

□ **Metaliza WC1P Galvanic Gold**²

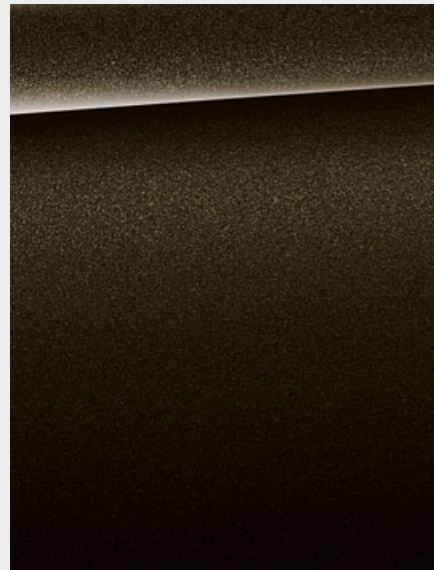

□ **Metaliza C07 Sparkling Storm**
s brilantovým efektom³



□ **Metaliza C10 Mediterranean Blue**³

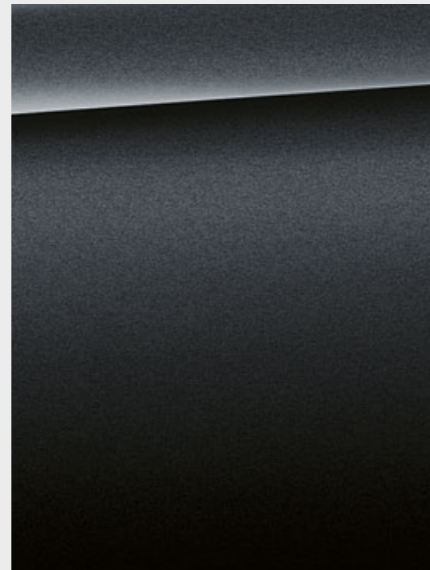

□ **Metaliza B39 Mineral Grey**²

MODEL M ŠPORT

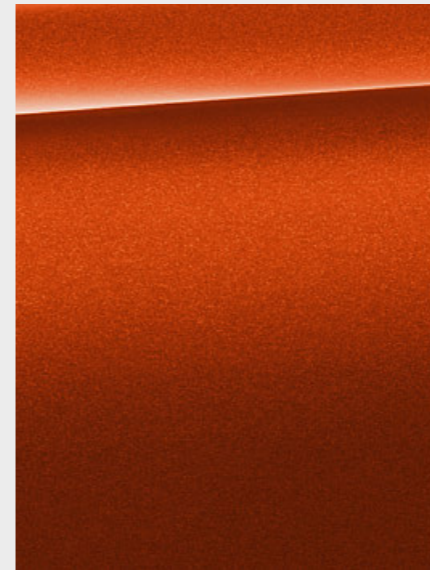

□ **Metaliza C1X Sunset Orange**²



□ **Metaliza WC1D Misano Blue**⁴

[Vzorkovník] Tu zobrazený vzorkovník má za úlohu sprostredkovať vám prvé dojmy z farieb a materiálov pre vaše BMW. Podľa skúsenosti v jednotlivých prípadoch však nemusia tlačiarenské farby presne reprodukovat' originálny farebný tón. Prediskutujte

preto výber farieb so svojim BMW partnerom alebo vo vašej pobočke. Tam vám okrem toho môžu naživo odprezentovať originálne vzorky a pomôcť vám pri špeciálnych požiadavkách.

¹ Štandardná výbava pre model M Šport a model M Šport X.

² Doplnkovo k dispozícii aj pre model M Šport a model M Šport X.

³ Doplnkovo k dispozícii aj pre model M Šport X.

⁴ Výbava je obsiahnutá v M Šport X balíku.

Objavte viac pomocou aplikácie BMW Katalógy. Teraz k dispozícii pre váš smartfón aj tablet.

■ Standardná výbava □ Doplnková výbava

LÁTKA

K dispozícii s:

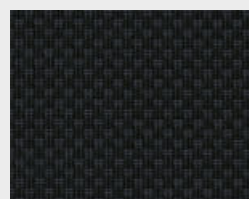

■ Základná výbava

Látka Grid
EGAT Anthracite¹

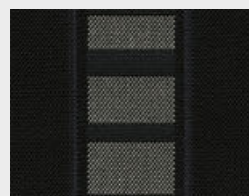

□ Základná výbava

Látka Race
ERL1 Anthracite,
sivé zvýraznenie²

KOMBINÁCIA LÁTKA/ ALCANTARA

K dispozícii s:

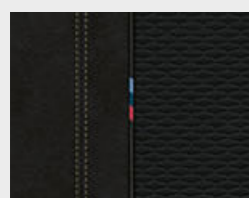

□ Model M Šport
■ Model M Šport X

Kombinácia látky
Micro Hexagon/
Alcantara
HMIL Anthracite,
žlté zvýraznenie²

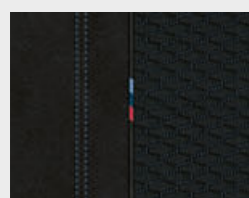

■ Model M Šport
□ Model M Šport X

Kombinácia látky
Micro Hexagon/
Alcantara
HMAT Anthracite,
modré zvýraznenie²

SENSATEC

K dispozícii s:

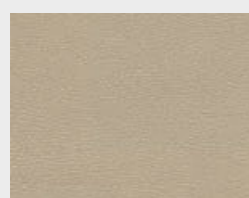

□ Základná výbava
■ Model M Šport
■ Model M Šport X

Sensatec
KCCX Oyster

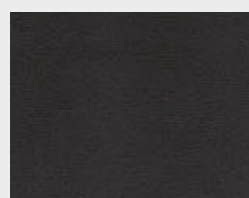

□ Základná výbava
■ Model M Šport
■ Model M Šport X

Sensatec
KCSW Black

KOŽA

K dispozícii s:

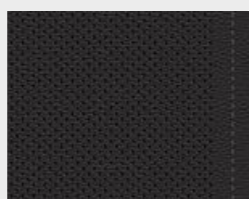

□ Základná výbava
□ Model M Šport
□ Model M Šport X

Koža Dakota
PDSW Black
s perforáciou, sivé
zvýraznenie

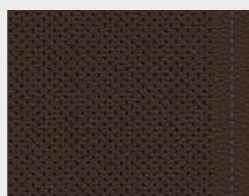

□ Základná výbava
□ Model M Šport
□ Model M Šport X

Koža Dakota
PDMZ Mocha
s perforáciou,
zvýraznenie Walnut



□ Základná výbava
□ Model M Šport
□ Model M Šport X

Koža Dakota
PDOA Oyster
s perforáciou, sivé
zvýraznenie

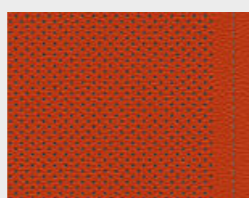

□ Základná výbava
□ Model M Šport
□ Model M Šport X

Koža Dakota
PDFM Magma Red
s perforáciou, sivé
zvýraznenie²

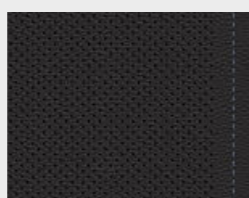

□ Model M Šport
□ Model M Šport X

Koža Dakota
PDN4 Black
s perforáciou, modré
zvýraznenie²

INTERIÉROVÉ LIŠTY

K dispozícii s:

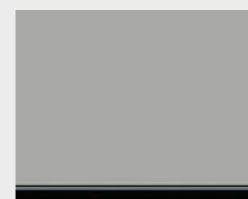

■ Základná výbava

4FS Oxide Silver
Dark matné,
ozdobné lišty
vysokolesklé čierne



□ Základná výbava
□ Model M Šport
□ Model M Šport X

4F7 Drevené lišty
Oak Grain matné
s ozdobnými lištami
Pearl Chrome³

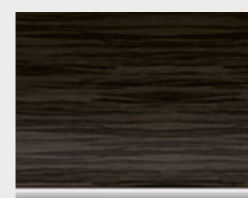

□ Základná výbava
□ Model M Šport
□ Model M Šport X

4LR Drevené lišty
Fineline Stream
s ozdobnými lištami
Pearl Chrome³

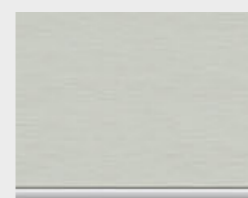

□ Základná výbava
■ Model M Šport
■ Model M Šport X

4LS Hliník jemne
pozdĺžne brúsený,
ozdobné lišty
Pearl Chrome³

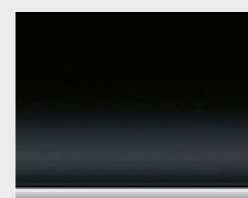

□ Základná výbava
■ Model M Šport
■ Model M Šport X

4LU Vysokolesklé
čierne, ozdobné lišty
Pearl Chrome

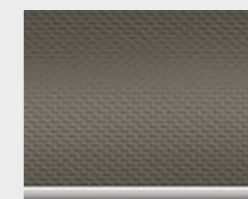

□ Model M Šport
■ Model M Šport X

4WP Aluminium
Hexagon Anthracite,
ozdobné lišty Pearl
Chrome³



■ Model M Šport
□ Model M Šport X

4WF Aluminium
Hexagon, ozdobné
lišty modré matné³

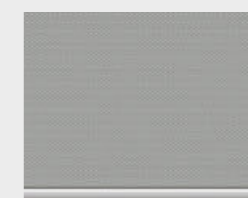

■ Model M Šport
■ Model M Šport X

4WE Aluminium
Hexagon, ozdobné
lišty Pearl Chrome³

Vezmite, prosím, na vedomie, že aj pri bežnom používaní môžu po určitom čase vzniknúť na čalúnení neodstrániteľné nečistoty. Tie môžu byť spôsobené predovšetkým oblečením, ktoré púšťa farbu.

Všetky interiérové lišty okrem 4FS obsahujú LED svetelné pásy v obkladoch dverí. Farba interiéru závisí od zvolenej farby čalúnenia.

¹ K dispozícii iba v kombinácii so štandardnými sedadlami.

² K dispozícii iba v kombinácii so športovými sedadlami.

³ Dodatočné ozdobné lišty sú aj v obkladoch dverí.

KOLESÁ A PNEUMATIKY.

Objavte viac pomocou aplikácie BMW Katalógy. Teraz k dispozícii pre váš smartfón aj tablet.



■ 17-palcové disky z ľahkej zliatiny V-spoke style 560 Reflex Silver, 7,5J x 17, pneumatiky 225/55 R17.



□ 17-palcové disky z ľahkej zliatiny Double-spoke style 564 Reflex Silver, 7,5J x 17, pneumatiky 225/55 R17.



□ 17-palcové disky z ľahkej zliatiny Turbine styling 561 Orbit Grey, leštené, BMW EfficientDynamics, 7,5J x 17, pneumatiky 225/55 R17.



□ 18-palcové disky z ľahkej zliatiny Double-spoke style 567 Reflex Silver, 7,5J x 18, pneumatiky 225/50 R18.



□ 18-palcové disky z ľahkej zliatiny Y-spoke style 569 Orbit Grey, leštené, 7,5J x 18, pneumatiky 225/50 R18.



□ 18-palcové disky z ľahkej zliatiny Y-spoke style 566 Ferric Grey, leštené, 7,5J x 18, pneumatiky 225/50 R18.



□ 19-palcové disky z ľahkej zliatiny Y-spoke style 511 Orbit Grey, leštené, 8J x 19, pneumatiky 225/45 R19 s núdzovým dojazdom.



□ 19-palcové M disky z ľahkej zliatiny Y-spoke style 722 M Orbit Grey, leštené, 8J x 19, pneumatiky 225/45 R19 s núdzovým dojazdom.



□ 19-palcové M disky z ľahkej zliatiny Double-spoke style 715 M Orbit Grey, leštené, 8J x 19, pneumatiky 225/45 R19 s núdzovým dojazdom².



□ 20-palcové M disky z ľahkej zliatiny Double-spoke style 717 M Orbit Grey, matné/leštené, 8J x 20, pneumatiky 225/40 R20 s núdzovým dojazdom¹.



□ 20-palcové M disky z ľahkej zliatiny Double-spoke style 716 M Jet Black, leštené, 8J x 20, pneumatiky 225/40 R20 s núdzovým dojazdom².



○ Vysoko kvalitné 19-palcové disky z ľahkej zliatiny V-spoke style 573 Bicolour Black, leštené. Sada kompletných letných kolies s runflat pneumatikami.

ORIGINÁLNE BMW PRÍSLUŠENSTVO.

Výbava 40 | 41

■ Štandardná výbava □ Doplnková výbava ○ Príslušenstvo



○ Skladací nosič bicyklov je kompaktný a ľahký, zároveň je však pevný a má nosnosť do 60 kg. Rýchlo a bezpečne sa namontuje na hák ťažného zariadenia a odvezie dva bicykle, aj elektrické. V poskladanom stave sa zmestí do batožinového priestoru na miesto chránené pred znečistením a poškodením.



○ Moderný strešný box vo farbe Black s bokmi vo farbe Titanium Silver má objem 420 litrov a je vhodný pre všetky systémy strešných nosičov BMW. Dá sa otvárať z oboch strán a je vybavený trojitými centrálnymi zámkami na každej strane, pre jednoduché nakladanie a ochranu pred krádežou.



○ V prípade narušenia začne vysoko citlivá full-HD kamera automaticky nahrávať situáciu okolo vozidla.



○ Bezpečná báza pre Apple iPad® 2, 3 alebo 4. Zaklíkne sa k základnému držiaku, dá sa otáčať o 360° a nakloniť do požadovaného uhla.



○ Vysoko kvalitné 18-palcové disky z ľahkej zliatiny Y-spoke style 566 Black udeľujú vozidlu výrazne športový vzhľad. Kompletná sada letných kolies s runflat pneumatikami a senzormi merania tlaku, disky 7,5J x 18, pneumatiky 225/50 R18 95W RSC.



○ Pevná protišmyková vode odolná rohož s vyvýšenými okrajmi po celom obvode a presnými rozmermi ochráni batožinový priestor pred znečistením a vlhkosťou. Dizajn v čiernej farbe s čiernou aplikáciou X2 je dokonalo zladený s interiérom.

¹ Iba v kombinácii s M Šport X balíkom. Nemusi byť k dispozícii vo všetkých krajinách, viac informácií vám poskytne váš miestny BMW partner.

² K dispozícii iba v kombinácii s modelom M Šport.

Objavte bohatú ponuku inovatívnych riešení pre exteriér, interiéru, komunikáciu a informácie, ako aj prepravné a batožinové systémy. Váš BMW partner vám ochotne poradí ohľadom

kompletnej ponuky Originálneho BMW príslušenstva a poskytnie vám aj špeciálny katalóg príslušenstva. Viac informácií nájdete na adrese www.bmw.sk/accessories

BMW X2		sDrive20i	xDrive20d	xDrive25d
Hmotnosť				
Pohotovostná hmotnosť EU ¹	kg	1535	1675	1660
Celková hmotnosť	kg	2055	2190	2180
Užitočná hmotnosť	kg	595	590	595
Pripustná hmotnosť nebrzdeného prívesu ²	kg	750	750	750
Pripustná hmotnosť brzdeného prívesu, max. 12% stúpanie / max. 8% stúpanie ²	kg	1800/1800	2000/2000	2000/2000
Objem batožinového priestoru	l	470–1355	470–1355	470–1355

Motor				
Valce/ventily		4/4	4/4	4/4
Zdvihový objem	cm ³	1998	1995	1995
Max. výkon / pri otáčkach	kW (k)/1/min	141 (192)/5000–6000	140 (190)/4000	170 (231)/4400
Max. krútiaci moment / pri otáčkach	Nm/1/min	280/1350–4600	400/1750–2500	450/1500–3000

Prevodovka a pohon				
Usporiadanie pohonu		predné kolesá	všetky štyri kolesá	všetky štyri kolesá
Štandardná prevodovka		7-stupňová DCT	8-stupňová Steptronic	8-stupňová Steptronic

Jazdné výkony³				
Max. rýchlosť	km/h	227	221	237
Zrýchlenie 0–100 km/h	s	7,7	7,7	6,7

Spotreba paliva^{3,4}				
V meste	l/100 km	6,8–7,2	5,2–5,4	5,7–5,9
Mimo mesta	l/100 km	4,8–5,1	4,3–4,5	4,7–4,9
Kombinovaná	l/100 km	5,5–5,9	4,6–4,8	5,1–5,3
Emisie CO ₂ kombinované	g/km	126–134	121–126	133–139
Objem nádrže na palivo (cca.)	l	51	51	51

Kolesá				
Rozmer pneumatik		225/55 R17 97 W	225/55 R17 97 W	225/55 R17 97 W
Rozmer diskov kolies		7,5 J x 17	7,5 J x 17	7,5 J x 17
Materiál diskov kolies		ľahká zliatina	ľahká zliatina	ľahká zliatina

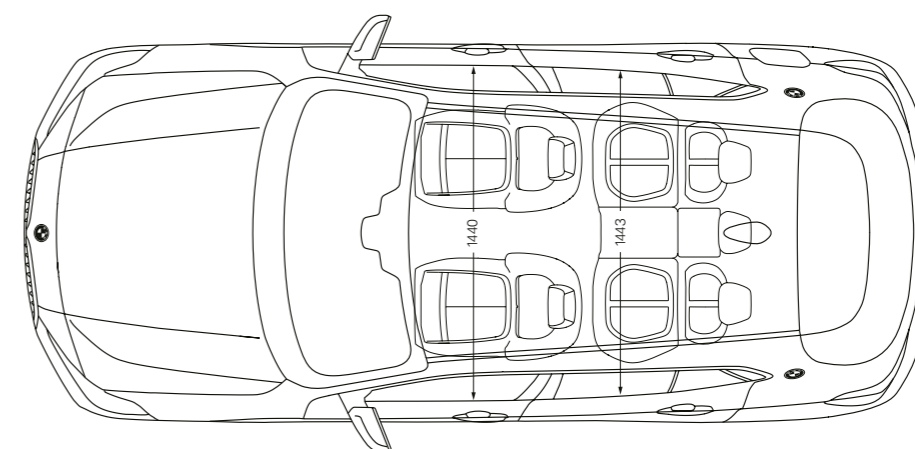
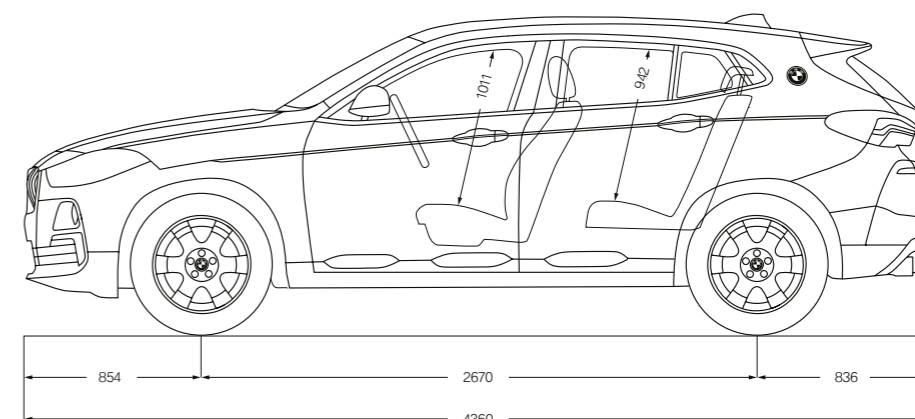
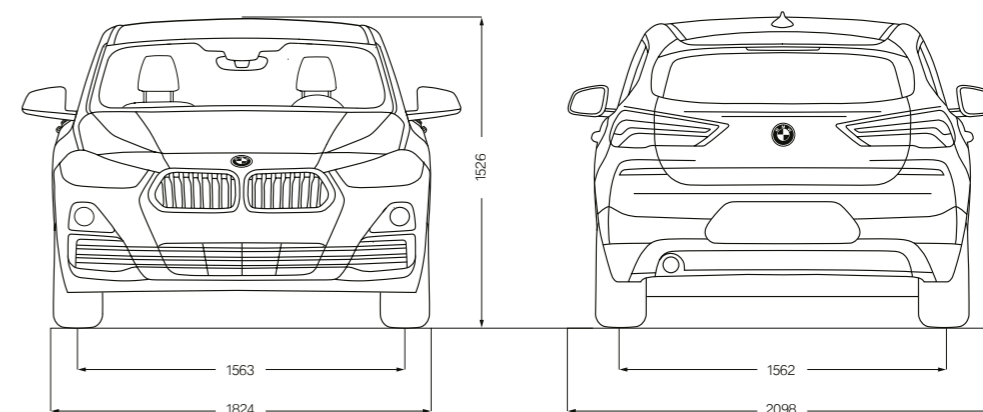

¹ Uvedená hodnota zahŕňa 90% objemu nádrže, 68 kg na vodiča a 7 kg na batožinu. Pohotovostná hmotnosť platí pre vozidlá so štandardnou výbavou. Doplnková výbava môže túto hodnotu zvýšiť.

² Celková hmotnosť prívesného vozidla nesmie prekročiť maximálnu prípustnú hmotnosť prívesu, vrátane maximálneho prípustného zvislého zafaznenia háku ťažného zariadenia.

³ BMW odporúča použitie bezolovnatého benzínu s oktánovým číslom RON 95. Povolené sú aj palivá s oktánovým číslom od RON 91 a s vyšším oktánovým číslom, ako aj s 10-percentným podielom etanolu (E10). Údaje o jazdných výkonoch, spotrebe a emisiách platia pre použitie paliva RON 98.

⁴ Uvedené hodnoty spotreby a emisií CO₂ boli stanovené v súlade s platnými typovými schvaľovacími skúškami a procesmi merania, definovanými európskou smernicou EC 715/2007. Údaje platia pre vozidlá so štandardnou výbavou, vyrobené pre trh v Nemecku, uvedené intervaly predstavujú rozdiely, spôsobené použitím rozličných rozmerov pneumatik. Uvedené hodnoty pre vozidlá označené indexom (*) boli stanovené už na báze novej normy WLTP a boli spätne prepočítané na údaje NEDC za účelom porovnateľnosti. Pre tieto vozidlá môžu platiť iné než tu uvedené hodnoty, pre stanovenie daní alebo iných platieb, súvisiacich (aj) s emisiami CO₂.

BMW X2 xDrive20d ako model M Šport X:

Naftový 4-valec BMW TwinPower Turbo, 140 kW (190 k), 20-palcové M disky z ľahkej zliatiny Double-spoke style 717 M, vonkajšia farba metalíza Galvanic Gold, športové sedadlá s čalúnením látka Micro Hexagon/Alcantara Anthracite so žltým zvýraznením, interiérové lišty Aluminium Hexagon Anthracite.

Modely v tomto katalógu zobrazujú vozidlá v špecifikácii (štandardná výbava, doplnková výbava, konfigurácie výbavy), v ktorej ich vyrába BMW AG pre trh v Nemecku. Zmeny oproti štandardnej výbave, doplnkovej výbave a konfiguráciám výbav, popísaným v tomto katalógu, sa môžu vyskytnúť po dátume 2. 9. 2017, po termíne redakčnej uzávierky katalógu, alebo na základe špecifických požiadaviek iných trhov. Podrobnejšie informácie vám poskytne váš miestny BMW partner. Zmeny dizajnu, konštrukcie a výbavy sú vyhradené.

© BMW AG, Mníchov, Nemecko. Reprodukcia časti alebo celku je povolená iba s písomným súhlasom BMW AG, Mníchov.

411 002 347 98 2 2017 BM. Vytlačené v Nemecku, 2018.

